

µP-GESTEUERTE MINIATUR SENSOREN

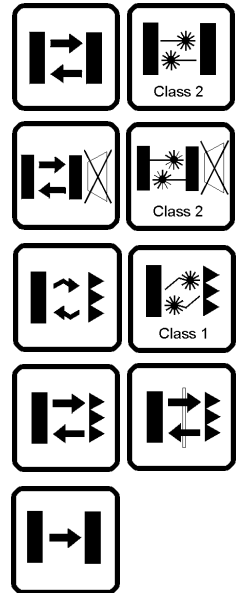

- **EASYtouch™ Teach-In-Einstellung mit Remote Funktion**
- **Laservarianten als Reflexlichtschranke, Reflextaster und Reflextaster mit Hintergrundausblendung**
- **Kabel oder M8 Stecker, NPN oder PNP**
- **ABS Kunststoffgehäuse mit Schutzart IP67**

S40 SERIE

Die Sensoren der **S40** Serie, ausgeführt im innovativen Miniaturgehäuse, bieten alle optischen Grundfunktionen kombiniert mit den Vorzügen einer µP-gesteuerten **EASYtouch™** Teach-In-Einstellung mit Remote Funktion. Alle Varianten arbeiten mit sichtbarem Rotlicht und stehen als Reflextaster mit Hintergrundausblendung (HGA) bis 10 cm, als Reflextaster bis 30 cm, als Reflexlichtschranke bis 4 m, als polarisierte Reflexlichtschranke bis 3 m oder als Reflexlichtschranke für transparente Glas oder PET Objekte bis 0.7 m und als Einweglichtschranke bis 6 m zur Verfügung.

Laservarianten, ausgeführt als Reflexlichtschranke, Reflextaster und Reflextaster mit Hintergrundausblendung ermöglichen zudem eine hochauflösende Objekterfassung.

Eine schnelle und unkomplizierte Inbetriebnahme wird durch sichtbares Rotlicht und durch eine sensorgeführte LED-Anzeige erreicht. Die Einstellung erfolgt mittels Teach-In-Taste bzw. bei Kabelvarianten zudem über die Zuleitung.

Je nach Modell stehen Varianten mit PNP- oder NPN-Ausgang und mit Kabel oder M8-Stecker zur Verfügung.

TECHNISCHE DATEN

Betriebsspannung:	10 ... 30 VDC, verpolungssicher
Stromaufnahme:	35 mA max.
Sender, Wellenlänge:	LED rot 660 nm, laser rot 650 nm
Tastweite Reflextaster:	0.5 ... 30 cm
Tastweite Laser Reflextaster:	4 ... 15 cm
Auflösung Laser Reflextaster:	0.2 mm (im Fokuspunkt)
Tastweite Reflextaster mit HGA:	15 ... 100 mm
Tastweite Laser Reflextaster mit HGA:	20 ... 60 mm
Auflösung Laser Reflextaster mit HGA:	0.2 mm (im Fokuspunkt)
Weiss/Grau Differenz bei HGA :	7 %
Reichweite Reflexlichtschranke:	0.1 ... 3 m (gegen R2)
Reichweite polarisierte Reflexlichtschr.:	0.1 ... 2.5 m (gegen R2)
Reichweite Laser Reflex-LS polarisiert:	0.1 ... 6 m (gegen R2)
Auflösung Laser Reflex-LS polarisiert:	1mm (im Fokuspunkt)
Reichweite Reflexlichtschr. transp. Objekte:	0.1 ... 0.7 m (gegen R2)
Reichweite Einweglichtschranke:	0.1 ... 6 m
Empfindlichkeitseinstellung:	Teach-In-Taste
	Remote-Set über Kabel
Funktionsanzeigen:	Gelbe LED - Ausgang
	Grüne LED - Power ON (G Vers.)
	Grüne LED - READY/ERROR
Ausgang:	NPN oder PNP, Pull-up/down 22 K Ω
Sättigungsspannung:	2.4 V max.
Ausgangsstrom:	100 mA max, kurzschlussfest
Ansprechzeit:	0.5 ms
	125 μ s (Laser Versionen B03 und C03)
Schaltfrequenz:	1 kHz max.
	4 kHz (Laser Versionen B03 und C03)
Schaltungsart:	Hell/Dunkel programmierbar
Anschluss:	M8 Stecker 4-polig
	oder 2 m Kabel \varnothing 3.5 mm
Laserschutzklasse:	Klasse II
Schutzklasse:	Klasse 2
Schutzart:	IP67
Gehäusematerial:	ABS Kunststoff
Linienmaterial:	PMMA Kunststoff
Gewicht:	10 g max. (Steckervers.)
	40 g max. (Kabelvers.)
Betriebstemperatur:	-20 ... +60°C
Lagertemperatur:	-20 ... +80°C
Bezugsnorm:	EN 60947-5-2, EN 60825-1
Konformitäten:	CE  US LISTED

FUNKTIONSDIAGRAMME

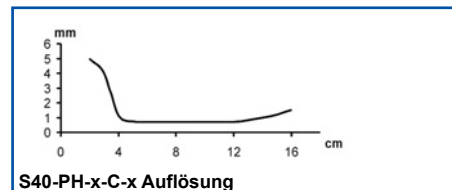
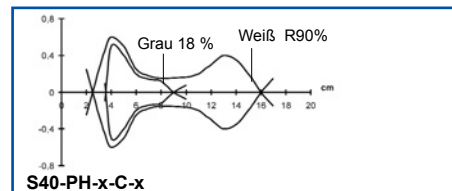
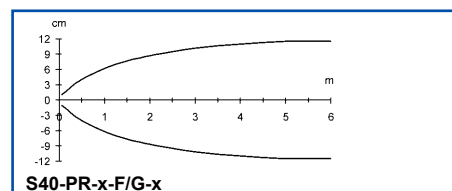
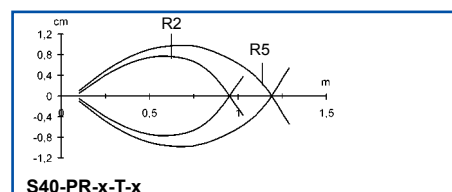
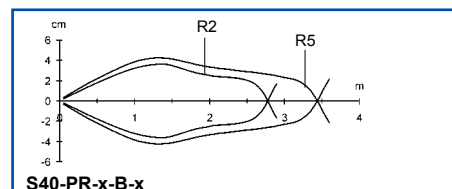
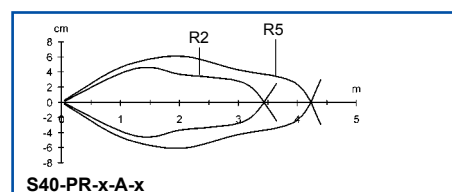
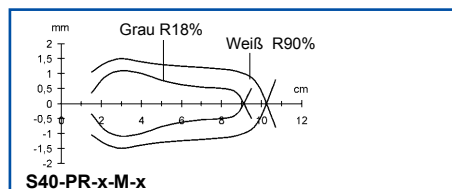
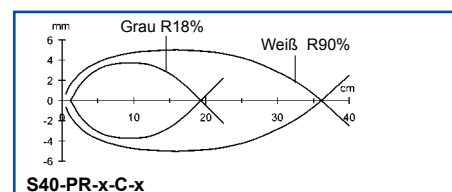

Die Reich-/Tastweiten und Funktionsdiagramme entsprechen typischen Werten.

ANSCHLUSS

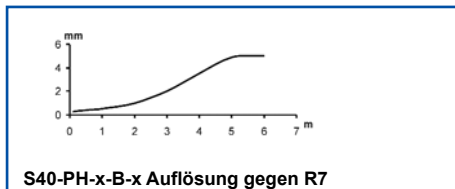
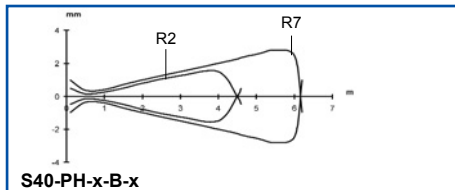
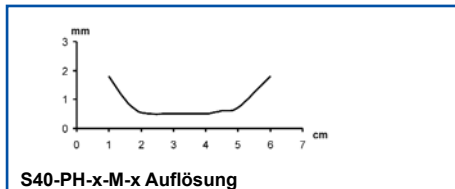
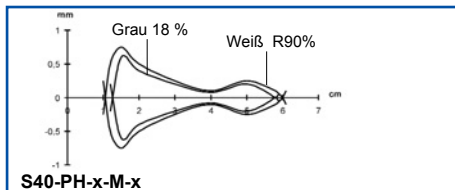
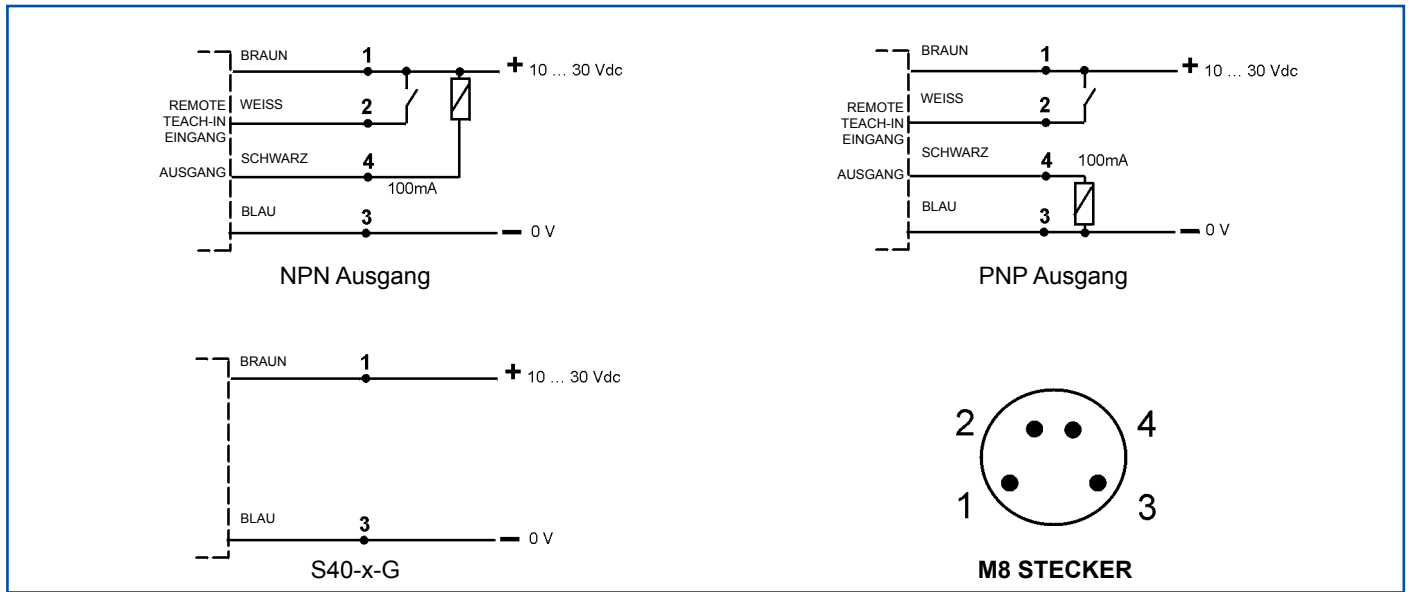

ABMESSUNGEN

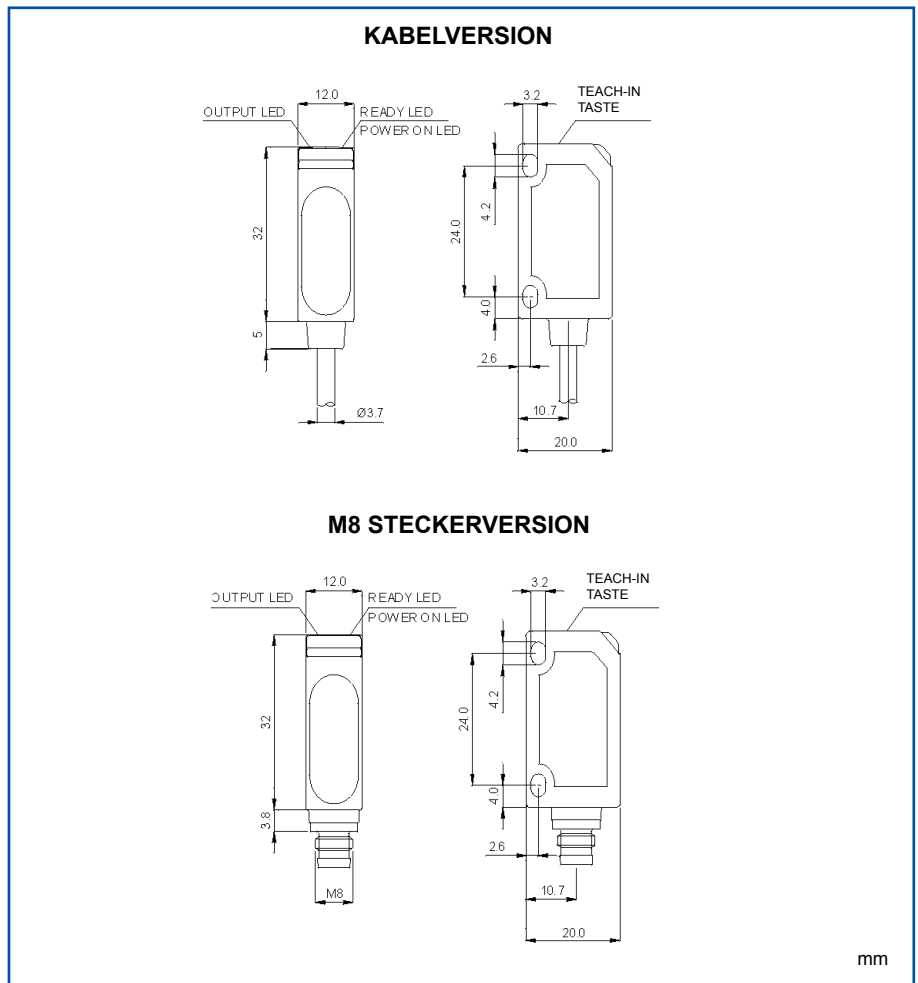

mm

MODELLE

MODEL	FUNKTION	ANSCHLUSS	AUSGANG	BESTELL-NR.
S40-PR-2-A03-NH	Reflexlichtschanke	2 m Kabel	NPN	950401390
S40-PR-2-A03-PH	Reflexlichtschanke	2 m Kabel	PNP	950401330
S40-PR-2-B03-NH	Reflexlichtschanke polarisiert	2 m Kabel	NPN	950401360
S40-PR-2-B03-PH	Reflexlichtschanke polarisiert	2 m Kabel	PNP	950401300
S40-PR-2-C03-NH	Reflex-taster	2 m Kabel	NPN	950401370
S40-PR-2-C03-PH	Reflex-taster	2 m Kabel	PNP	950401310
S40-PR-2-FG3-NH	Einweg-Lichtschanke	2 m Kabel	NPN	950401400
S40-PR-2-FG3-PH	Einweg-Lichtschanke	2 m Kabel	PNP	950401340
S40-PR-2-M03-NH	Hintergrundausbldung	2 m Kabel	NPN	950401380
S40-PR-2-M03-PH	Hintergrundausbldung	2 m Kabel	PNP	950401320
S40-PR-2-T03-NH	Reflexlichtschr. f. transp. Objekte	2 m Kabel	NPN	950401410
S40-PR-2-T03-PH	Reflexlichtschr. f. transp. Objekte	2 m Kabel	PNP	950401350
S40-PR-5-A03-NH	Reflexlichtschanke	M8 Stecker	NPN	950401510
S40-PR-5-A03-PH	Reflexlichtschanke	M8 Stecker	PNP	950401450
S40-PR-5-B03-NH	Reflexlichtschanke polarisiert	M8 Stecker	NPN	950401480
S40-PR-5-B03-PH	Reflexlichtschanke polarisiert	M8 Stecker	PNP	950401420
S40-PR-5-C03-NH	Reflex-taster	M8 Stecker	NPN	950401490
S40-PR-5-C03-PH	Reflex-taster	M8 Stecker	PNP	950401430
S40-PR-5-FG3-NH	Einweg-Lichtschanke	M8 Stecker	NPN	950401520
S40-PR-5-FG3-PH	Einweg-Lichtschanke	M8 Stecker	PNP	950401460
S40-PR-5-M03-NH	Hintergrundausbldung	M8 Stecker	NPN	950401500
S40-PR-5-M03-PH	Hintergrundausbldung	M8 Stecker	PNP	950401440
S40-PR-5-T03-NH	Reflexlichtschr. f. transp. Objekte	M8 Stecker	NPN	950401530
S40-PR-5-T03-PH	Reflexlichtschr. f. transp. Objekte	M8 Stecker	PNP	950401470
S40-PH-5-B03-NH	Laser Reflexlichtschanke polarisiert	M8 Stecker	NPN	950401240
S40-PH-5-B03-PH	Laser Reflexlichtschanke polarisiert	M8 Stecker	PNP	950401250
S40-PH-5-C03-NH	Laser Reflex-taster	M8 Stecker	NPN	950401260
S40-PH-5-C03-PH	Laser Reflex-taster	M8 Stecker	PNP	950401270
S40-PH-5-M03-NH	Laser Hintergrundausbldung	M8 Stecker	NPN	950401280
S40-PH-5-M03-PH	Laser Hintergrundausbldung	M8 Stecker	PNP	950401290

ZUBEHÖR

MODEL	BESCHREIBUNG	BESTELL-NR.
ST-505	Befestigungswinkel (1Stck.)	95ACC1300



Dietz Sensortechnik
D-64646 Heppenheim
Phone: +49 (0)6252 94299-0
Fax: +49 (0)6252 94299-8
E-Mail: info@dietz-sensortechnik.de



Die optischen Sensoren in diesem Katalog sind NICHT für den Einsatz in Anwendungen zur Personensicherung gedacht. Dietz Sensortechnik behält sich alle Rechte vor, die angegebenen Spezifikationen ohne vorherige Ankündigung zu ändern.